

VIGILEX®

SAFETY PROTECTION By **STIF**

SISTEMAS DE PROTECCIÓN CONTRA LAS EXPLOSIONES





LOS SEIS REQUISITOS PARA LA EXPLOSIÓN DE POLVOS



Venteo de explosión es una de las formas más comunes y eficaces de la protección contra explosiones. Alivio de la sobre-presión de una potencial explosión industrial y proporcionar un camino planeado para los gases que se amplían escapar.

¿QUÉ ES UNA EXPLOSIÓN DE POLVOS?

- Comienza con la ignición de un combustible que se quema instantáneamente
- Una explosión producida y liberada por una gran nube de gases o polvos
- Una explosión no requiere una llama
- Un recipiente o equipo cerrado puede reventarse por un aumento de presión interna y esto se llama una explosión

QUÉ ES UNA EXPLOSIÓN ¿VENTILACIÓN?

- Un punto débil diseñado en un sistema de presión
- Limitar la sobrepresión de la explosión por liberación de mezcla sin quemar y productos de la combustión
- Los paneles no previenen una explosión sino la sobrepresión del recipiente o equipo cerrado permitiéndonos controlar la presión máxima.
- Definición: Dispositivo de alivio de presión sin reenganche para descargar fuera la energía de explosión
- Diseñado para fallar (romperse) a una presión predeterminada

Los dispositivos de protección contra explosiones VIGILEX están diseñados por la empresa **STIF**, que es especialista en la fabricación de componentes para la industria de manipulación a granel.

Establecido en 1984, la compañía S.T.I.F. se ha ganado una sólida reputación internacional exportando a más de 60 países.

La instalación de producción de 10000m² y la sede mundial se basa en el oeste de Francia cerca de ANGERS, a 80km del puerto de NANTES-ST NAZAIRE.

Tras el lanzamiento exitoso de los paneles de venteo o de explosión hace varios años, la compañía presenta el **VIGILEX VQ Apaga llamas**. Este nuevo dispositivo de protección contra explosiones está diseñado para proteger al personal y equipo del efecto de una explosión dentro de planta también para reemplazar la costosa solución de ductos generalmente utilizada que transporta la explosión fuera del edificio. **VIGILEX VQ** es la primera apaga llamas en el mercado para ser aprobado siguiendo el nuevo estándar **EN16009** (dispositivos de ventilación por explosión sin llama).

Con experiencia técnica en la explosión de polvo STIF proporciona un servicio completo con una ayuda y un asesoramiento sobre un proyecto en particular.

www.Vigilex.eu es una plataforma de fuente abierta que permite descargar el plano de cada panel, también está disponible un cuestionario con toda la información requerida para definir el área de ventilación para proteger su equipo (filtros, colectores de polvo, silos, elevadores).

Desde nuestras instalaciones de prueba interna moderna, ofrecemos un certificado de prueba de presión junto con los certificados de conformidad siguiendo los últimos estándares.

Nuestro personal se enorgullece de usted, el cliente ofreciendo un producto y servicio de primera clase.

CERTIFICACIONES

Ex II GD

EN 14491-2012/ EN 14994-2007/ EN 14797-2007/ EN 1127.1-2011
EN 16009-2011

Certificado de la Unión Europea: INERIS 15ATEX0001X

Certificado de la Unión Europea: INERIS 14 ATEX0049X

Notificación de garantía de calidad de producción: INERIS 08ATEXQ406



CERTIFICACIONES, CÁLCULO Y PRUEBAS

Los **paneles de venteo o explosión VIGILEX** y los **apaga llamas** son Productos homologados ATEX certificados por el organismo notificado francés INERIS.



STIF es la única empresa francesa que tiene certificado de la Unión Europea para este tipo de productos. STIF también está certificado ISO 9001 AFAQ.

En caso de explosión, los paneles de venteo o explosión son diseñados para evacuar la presión con el fin de proteger tanto la fuerza laboral y las instalaciones de alrededor. Los paneles de venteo o de explosión Vigilex ofrecen un sistema de protección simple e eficiente diseñado para resistir contra el vacío presente en condiciones de desatascamiento y para proteger silos, ciclones, filtros unidades y recipientes o equipos cerrados.

CÁLCULO

Determinamos para usted las áreas superficiales de los orificios de ventilación para ser colocados en las instalaciones a proteger. Gracias a las principales informaciones específicas relacionadas con las características de sus instalaciones (KST, Pred max, Pmax, su tamaño de instalaciones, etc.), podrá indicarnos. Podemos calcular el área de seguridad adaptado a sus necesidades y conforme a la normas EN 14491, EN 14994, VDI3673 y NFPA 68.

Y, respaldado por nuestro experimentado departamento técnico, Ofrecemos un servicio integral para guiarle en sus opciones y optimizar sus inversiones.



"Certificado apaga llamas"



"Departamento de expertos técnicos"



"Certificado para los paneles de venteo o explosión"

PANELES DE VENTEO O EXPLOSIÓN PRUEBAS

STIF envía las declaraciones de conformidad haciendo las pruebas de cada panel de venteo o explosión en su propia sala de pruebas.

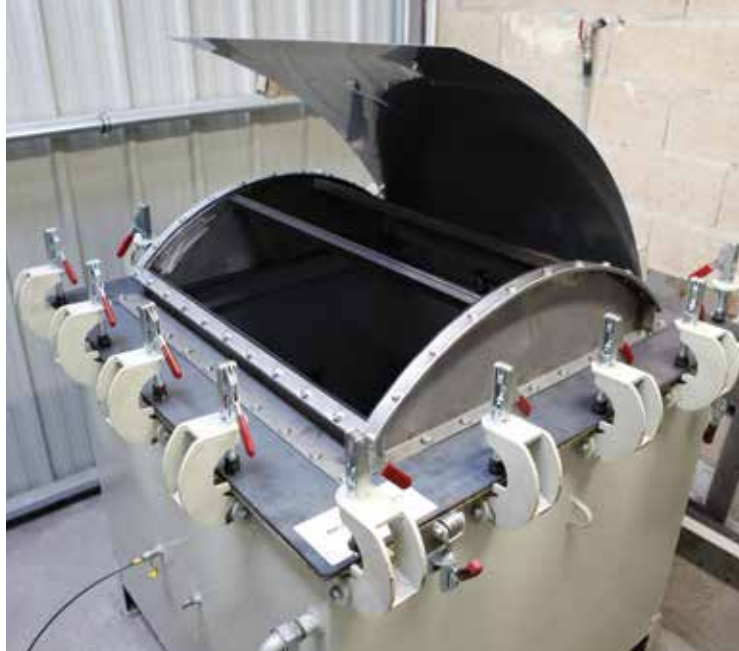

DIRECTIVA: 2014/34/UE



CONTROL DE CALIDAD

Comprobamos los paneles de venteo o explosión en nuestra fábrica de acuerdo con el EN 14797. Estos paneles están fabricados bajo el certificado de examen de la UE tipo INERIS 15ATEX0001X, 14ATEX0049X y el sistema de gestión de calidad de la empresa está certificado por la certificación de calidad de la UE INERIS 08ATEXQ406. Nuestra gama de productos se suministra con un certificado de conformidad completado con los resultados de la prueba siguiendo las guías de instalación.

CERTIFICACIONES

ESTÁNDAR DE PANELES DE VENTEO O EXPLOSIÓN

- Ex II GD
- EN 14491 / EN 14994 / EN 14797 / EN 1127.1
- Certificado de examen de la Unión Europea: INERIS 15ATEX0001X
- Notificación de garantía de la calidad de producción: INERIS 08ATEXQ406

CERTIFICACIONES

ESTÁNDAR DE APAGA LLAMAS

- Ex II GD / Ex II 2 D
- EN 16009
- Certificado de examen de la Unión Europea: INERIS 14ATEX0049X
- Notificación de garantía de la calidad de producción: INERIS 08ATEXQ406

CERTIFICADO POR:

- Polvos orgánicos
- Polvos sintéticos
- Polvos metálicos
- Gas

RESUMEN

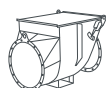

Válvula de aislamiento de explosión

VIGIFLAP

Válvula de aislamiento de explosión

8



Apaga Llamas

VIGILEX VQ

Apaga Llamas

10

VIGILEX VQ

Apaga Llamas curvado

12

VIGILEX VQ

Apaga Llamas de acero inoxidable

13



Paneles de Venteo o Explosión

VIGILEX VL

Panel plano

14

VIGILEX VL-R

Panel curvado

16

VIGILEX VL-S

Panel sencillo Plano

18

VIGILEX VL-SANITARY

Aplicaciones higiénicas

20

VIGILEX VD

Abovedado

22

VIGILEX VD-HV

Abovedado con resistencia al gran vacío

24



DISPOSICIÓN DE INSTALACIÓN

Paneles de venteo o Explosión curvado

Válvula de aislamiento



Deflectores

Apaga Llamas curvado



Paneles de Venteo o Explosión

VIGILEX VL-HV&VL-R-HV *Para alto vacío o resistente al trabajo* **30**

VIGILEX ARC-VENT *Aliviar la sobrepresión de las explosiones de arco* **32**



Guía de presión y llama

VIGISPACE *Guía de presión y llama* **33**



Deflectores

V-DEX *Deflectores* **34**

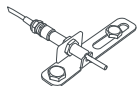

Accesorios

INDICADOR DE RUPTURA **36**

OPCIONES **37**

www.vigilex.eu **38**

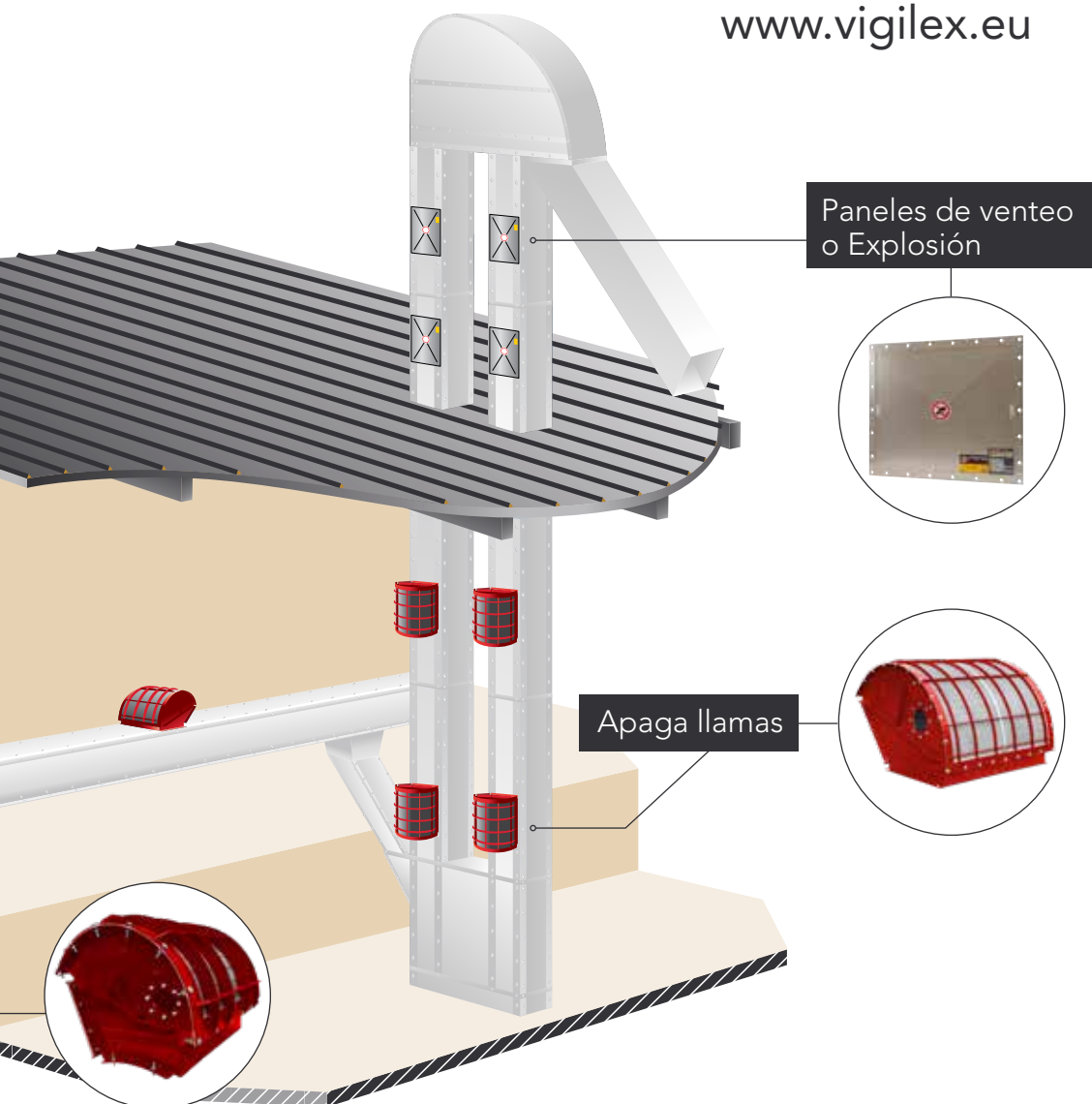



VIGIFLAP® VÁLVULA DE AISLAMIENTO DE EXPLOSIÓN

APLICACIONES

La VigiFLAP es una válvula de aislamiento de explosión diseñada para evitar la sobrepresión o la llama causada por una explosión (proveniendo de colectores de polvo, filtros, ciclones...) de propagarse en el sistema de tuberías.

La válvula se mantiene abierta mediante un brazo de palanca. Se puede utilizar tanto en la entrada como en la salida del filtro. Esto permite aislar el filtro de una explosión o sobrepresión.

En caso de explosión, la válvula se cierra y permanece bloqueada impidiendo el avance de la llama. El desbloqueo de la solapa se realiza manualmente.

CARACTERÍSTICAS ESTÁNDAR

- Cuerpo: acero pintado
- Solapa: Clapeta abovedada redonda: Acero inoxidable
- Diámetro: \varnothing 160 mm a \varnothing 800 mm
- Junta de EPDM FDA: -30°C hasta +70°C / -22°F hasta 158°F
- Bridas: Diseño de bridas ISO y ANSI
- Sensor inductivo no ATEX: Sensores de indicación de cierre en caso de explosión o sobrepresión

CERTIFICACIONES

INERIS 19ATEX0016 X
EN 16447
EN 15089
NFPA 69



OPCIONES para la VigiFLAP

- Cuerpo: Acero galvanizado
- Cuerpo: Acero inoxidable
- Junta de silicona FDA y 1935/2004 CE: -10°C hasta +180°C / 14°F hasta 356 F
- Contrabrida
- Sensor inductivo ATEX 21
- Sensor capacitivo para alertar contra la acumulación de polvo (máx: 70°C / 158°F)
- Caja de conexión instalada en el cuerpo al lado opuesto del mecanismo de bloqueo



Dimensiones

de la válvula de aislamiento de explosión:

TAMAÑOS Y DISTANCIA DE INSTALACIÓN

	DN (mm)	DN (inch)	Volumen mínimo del recinto	L Min * Distancia mínima de montaje	L Min+2m ** Distancia mínima de montaje	L Max Distancia máxima de montaje
VIGIFLAP Ø	160	6"	0,70 m ³	4,0m	6,0m	17 m
VIGIFLAP Ø	160	6"	1,35 m ³	3,0m	5,0m	17 m
VIGIFLAP Ø	180	7"	0,70 m ³	4,0m	6,0m	17 m
VIGIFLAP Ø	180	7"	1,35 m ³	3,0m	5,0m	17 m
VIGIFLAP Ø	200	8"	1,35 m ³	4,6m	6,6m	17 m
VIGIFLAP Ø	250	10"	1,35 m ³	4,0m	6,0m	17 m
VIGIFLAP Ø	300	12"	2,90 m ³	4,6m	6,6m	17 m
VIGIFLAP Ø	350	14"	2,90 m ³	4,2m	6,2m	17 m
VIGIFLAP Ø	400	16"	4,50 m ³	5,2m	7,2m	17 m
VIGIFLAP Ø	450	18"	4,50 m ³	4,7m	6,7m	17 m
VIGIFLAP Ø	500	20"	6,05 m ³	5,8m	7,8m	17 m
VIGIFLAP Ø	550	22"	6,05 m ³	5,5m	7,5m	17 m
VIGIFLAP Ø	600	24"	7,65 m ³	7,2m	9,2m	17 m
VIGIFLAP Ø	650	26"	7,65 m ³	6,7m	8,7m	17 m
VIGIFLAP Ø	700	28"	7,65 m ³	6,4m	8,4m	17 m
VIGIFLAP Ø	750	30"	10,00 m ³	7,3m	9,3m	17 m
VIGIFLAP Ø	800	32"	10,00 m ³	6,9m	8,9m	17 m

* ■ Flotante en posición horizontal:
Movimiento de la clapeta activado por el flujo de aire de trabajo

** ■ Posición vertical
■ Con codo
■ Clapeta mantenida abierta por su ballesta



Prueba de la válvula de aislamiento de explosión con el organismo notificado INERIS

INFORMACIONES TÉCNICAS

Kst max	≤250 bar.m/s	Pred max *	≤0.5 bar	Velocidad del flujo de aire	Lado del aire limpio : ≤ 30 m/s Lado del aire sucio : ≤ 45 m/s
Kst min	Sin límite	Resistencia del VIGIFLAP	2.0 bar	Uso	Air + Polvo Aire limpio
Pmax	10 bars	Marca ATEX		Tipo de flujo de aire	Aspiración (Pull flow) Presión (Push flow)
EMI (MIE)	≥ 10 mJ	ATEX dentro	Zone 20 (II 1D)	Circuito en presión	500 mbar max
TMI (MIT)	≥ 400°C ≥ 752°F	Polvos **	Todos los polvos	Circuito en vacío	-800 mbar max
IEMS (MESG)	1,7 mm 0.067 inch	Concentración de polvo	Sin límite	Número de codos	Sin límite

* Recinto (fuente potencial de explosión)

** Polvos orgánicos, sintéticos o metálicos

Características

de la válvula de aislamiento de explosión:

DISEÑO SIN ACUMULACIÓN DE POLVO

LA ALINEACIÓN DE LA PARTE INFERIOR DEL VIGIFLAP CON LA TUBERÍA, PERMITE AL FLUJO DE AIRE DE CREAR UNA AUTOLIMPIEZA CONTINUA, CON UNA BAJA CAÍDA DE PRESIÓN



BAJA PÉRDIDA DE PRESIÓN



Posiciones del flujo de proceso:

VIGIFLAP[®]  

FLUJO DEL PROCESO DEL PRODUCTO

1 La clapeta se mantiene abierta por el flujo del proceso

INSTALACIÓN
CON LA CLAPETA
FLOTANDO

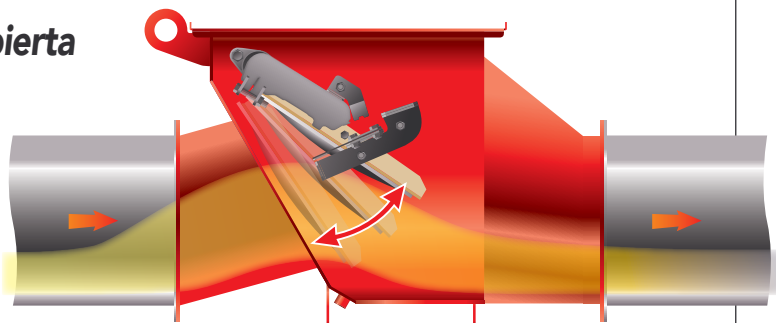

2 Clapeta bloqueada en posición abierta

INSTALACIÓN
CON LA CLAPETA
MANTENIDA
ABIERTA

Clapeta mantenida abierta por el lado del aire sucio

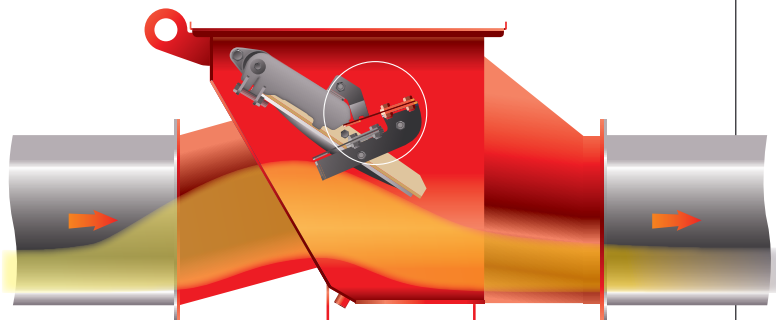

Clapeta mantenida abierta por el lado del aire limpio

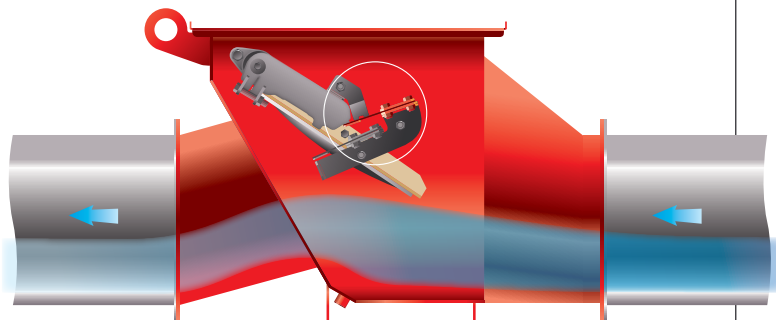

DURANTE UNA SITUACIÓN DE EXPLOSIÓN

**Clapeta flotando o
clapeta bloqueada abierta**

La clapeta está cerrada por la onda de presión de la explosión y bloqueada en su lugar. Se requiere el reinicio manual del mecanismo de bloqueo.

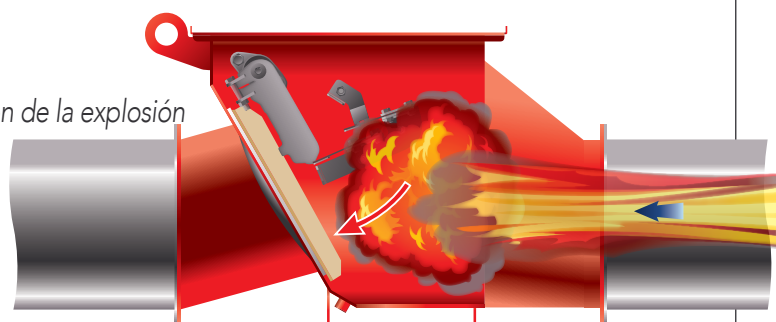

POSICIONES DEL VIGIFLAP

La VigiFLAP es la primera válvula de aislamiento del mundo certificada para posición de instalación horizontal y vertical

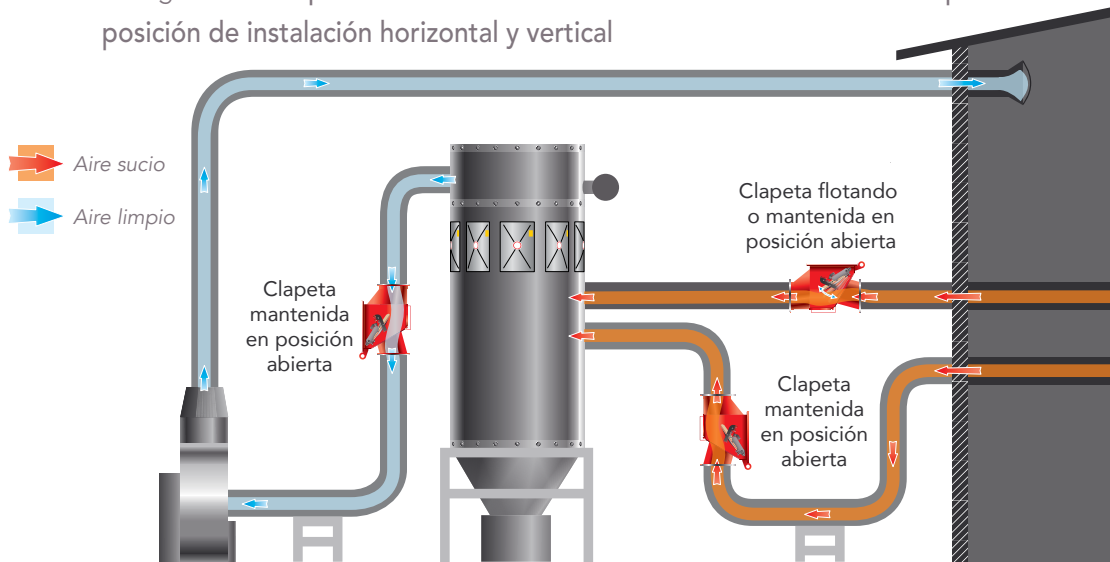

CAÍDA DE PRESIÓN

CAÍDA DE PRESIÓN (AIRE SUCIO)

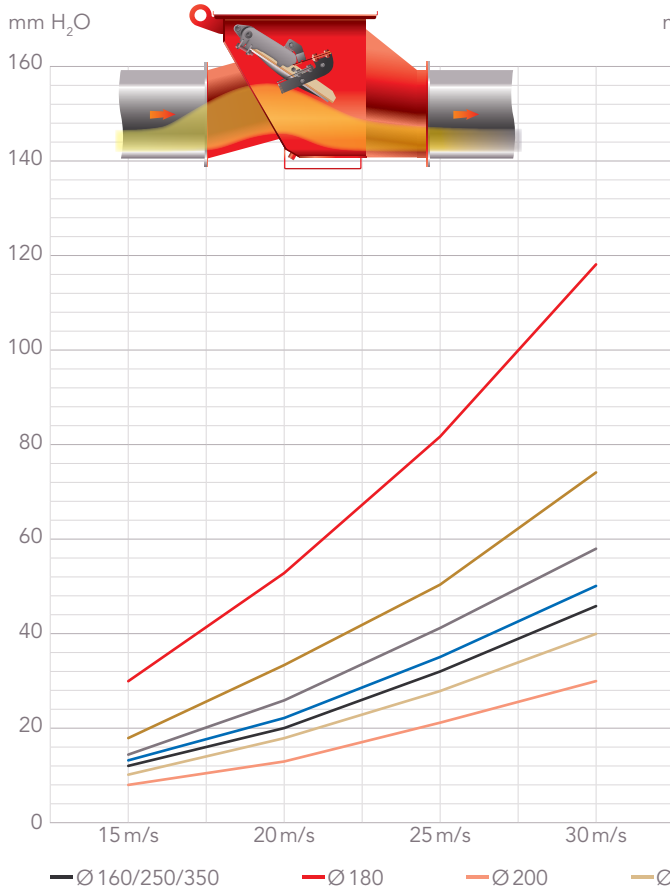

CAÍDA DE PRESIÓN (AIRE LIMPIO)

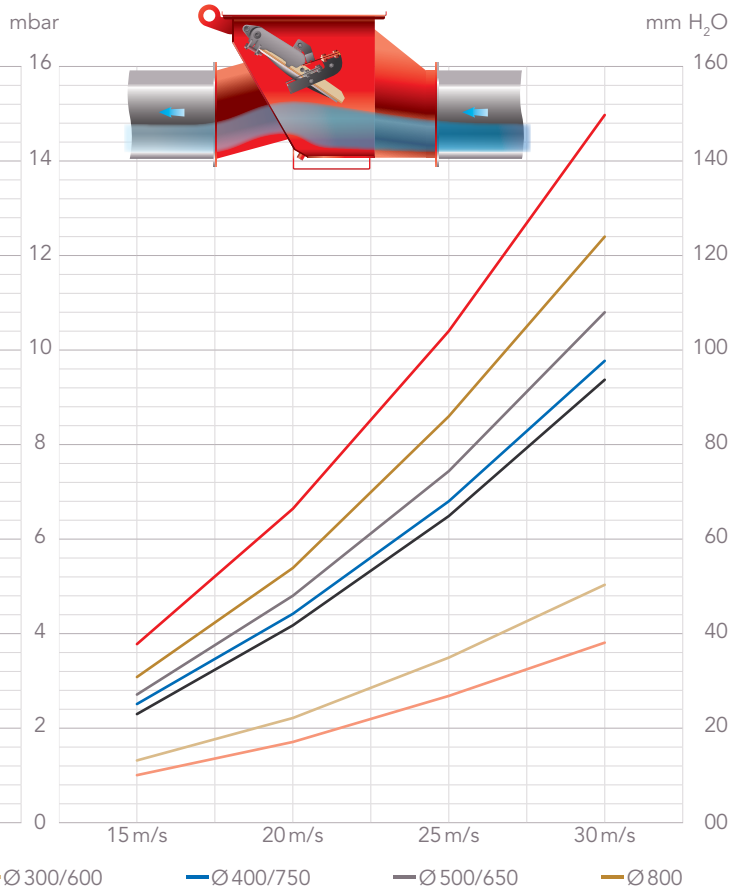

Certificaciones:



INERIS 19ATEX0016X



PRUEBA CON ALTA CERTIFICACIÓN

Para obtener nuestro certificado Atex (N° INERIS 19ATEX0016X) según la norma EN16447: 2014, hemos realizado nuestras pruebas de explosión con las condiciones más extremas y lo más cercano posible a la realidad del uso del producto, con por ejemplo:

- **Tubería en zona protegida :**
Todas las pruebas se llevaron a cabo con una tubería después de la válvula (imagen 1).
- **Clapeta mantenida abierta :**
Liberación automática de la válvula por la presión de la explosión.
- **Clapeta completamente abierta :**
Durante la prueba, la clapeta se mantiene completamente abierta hasta el tiempo de alivio apropiado.
- **Panel de ventilación en el recipiente de prueba :**
No se han utilizado aperturas durante la prueba, pero siempre se han utilizado paneles de explosión.

CERTIFICACIONES

VÁLVULA DE AISLAMIENTO DE EXPLOSIÓN

- 2014/34/UE
- EN 16447: 2014
- EN15089: 2009
- EN 1127-1: 2019
- EN 14460: 2018
- NFPA 69: 2019
- INERIS 08ATEXQ406
- ISO9001: 2015

PRONTO :

En unos meses nuestro certificado VIGIFLAP se mejorará con las siguientes características adicionales certificadas Atex:

- **Tamaño hasta el diámetro 1370mm**
- **ST3**

Recinto de 10 m³
(Todos los polvos Kst 250 bar.m/s)

VigiFLAP Ø800

La prueba y la aprobación deben reflejar el uso previsto, en combinación con una tubería.



(Imagen1)

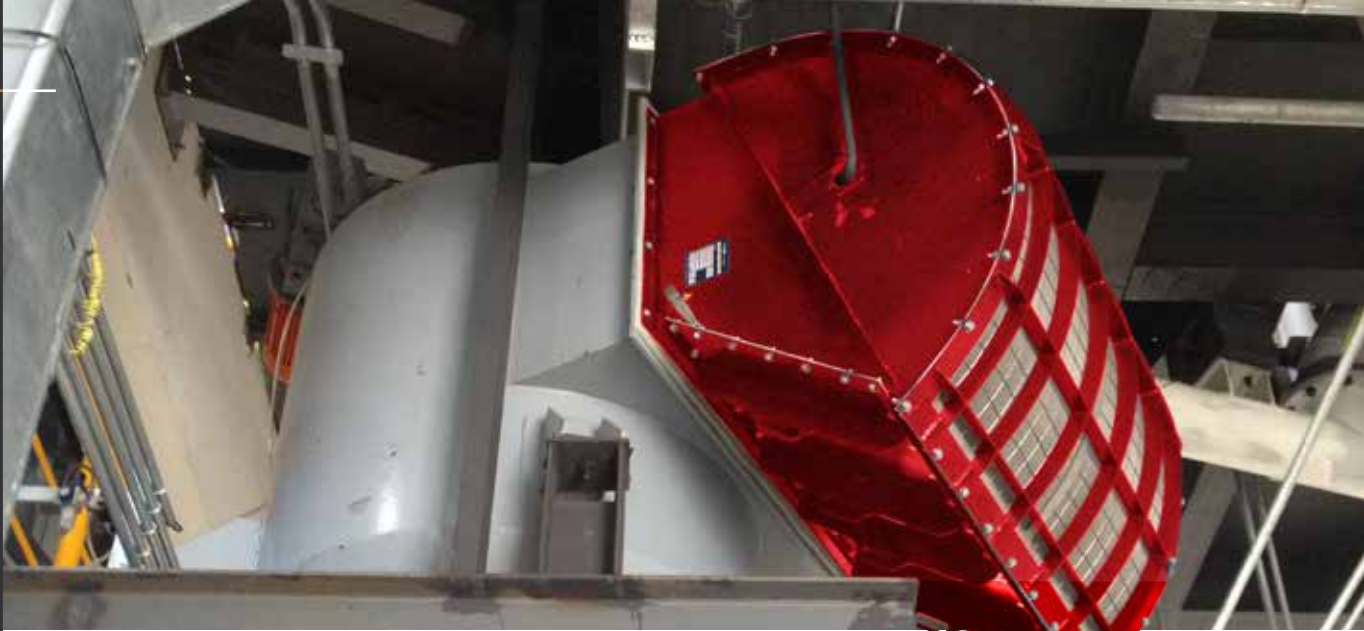

VIGILEXVQ® APLICACIONES

El VIGILEX VQ es un apaga llamas rectangular conectado con un panel de venteo o explosión ruptura VIGILEX de panel estándar interno.

Se puede utilizar con gran efecto en áreas cerradas y al aire libre, es una solución rápida y fácil en lugar de soluciones engorrosas y costosas con instalaciones de tuberías al aire libre.

VIGILEX VQ proporciona una resistencia efectiva a bajas presiones, eliminando la propagación de llamas y partículas brillantes. Durante la etapa inicial de una explosión, se abre el panel de explosión. La llama, el polvo quemado y el polvo no quemado entran en el apagallamas. La propagación de la llama más allá del VQ es prevenido por la disipación de energía en el elemento filtrante, reduciendo el combustible ardiente abajo de su temperatura de ignición.

El polvo se retiene dentro del VQ y los gases de la explosión se ventilan a través del dispositivo en la atmósfera externa alrededor del dispositivo.

CARACTERÍSTICAS ESTÁNDAR

- Panel de venteo o explosión plano VL o panel de venteo o explosión abovedado VD incluido
- Cuerpo de acero suave + recubrimiento
- Malla de acero inoxidable
- Indicador de ruptura VIGILEX INR incluido

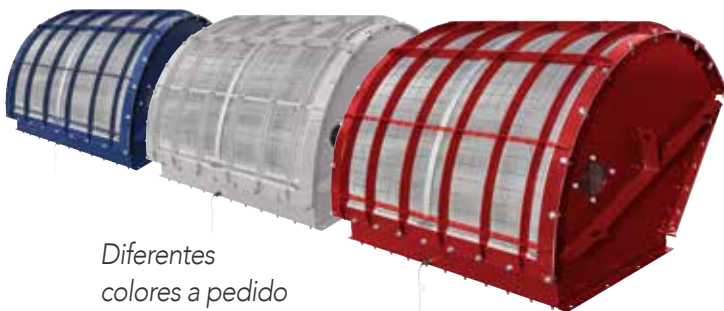

Diferentes
colores a pedido

CERTIFICACIONES

Ex II GD - Ex II 2 D

EN 16009

Certificado de la unión europea:
INERIS 14ATEX0049X

Notificación de garantía de calidad
de producción: INERIS 08ATEXQ406

CERTIFICADO PARA:

- Polvo orgánico
- Polvo de fibra
- Gas



ACCESORIOS para VIGILEX VQ

- Cubierta sanitaria



- Cuerpo hecho de acero inoxidable
(Ver página 17)

Dimensiones de los apaga llamas:

VIGILEXVQ LW® Peso ligero - Pred : 0,5 bar

VIGILEXVQ HW® Gran peso - Pred : 2,3 bar

APAGA LLAMAS

ESPECIFICACIONES DEL VIGILEX VQ

VIGILEX VQ		EN COMBINACIÓN CON PANEL DE VENTEO O EXPLOSIÓN		TORNILLOS	
MODELO		Tamaño nominal (mm/pulgadas)	Cuadrado nominal (m ² /ft ²)	Cantidad	Tamaño
VIGILEX VQ	170x470	170 x 470 mm - 7 x 19 in	0,0785 m ² - 0,845 sqft	20	M10x30
VIGILEX VQ	270x458	270 x 458 mm - 11 x 18 in	0,1220 m ² - 1,315 sqft	22	M10x30
VIGILEX VQ	300x500	300 x 500 mm - 12 x 20 in	0,1480 m ² - 1,595 sqft	24	M10x30
VIGILEX VQ	305x610	305 x 610 mm - 12 x 24 in	0,1840 m ² - 1,980 sqft	26	M10x30
VIGILEX VQ	350x650	350 x 650 mm - 14 x 26 in	0,2250 m ² - 2,425 sqft	26	M10x30
VIGILEX VQ	490x590	490 x 590 mm - 19 x 23 in	0,2865 m ² - 3,084 sqft	32	M10x30
VIGILEX VQ	610x610	610 x 610 mm - 24 x 24 in	0,3695 m ² - 3,975 sqft	32	M10x30
VIGILEX VQ	457x890	457 x 890 mm - 18 x 35 in	0,4040 m ² - 4,349 sqft	34	M10x30 NUEVO
VIGILEX VQ	586x920	586 x 920 mm - 23 x 36 in	0,5360 m ² - 5,770 sqft	42	M10x30
VIGILEX VQ	645x1130	645 x 1130 mm - 25 x 44 in	0,7250 m ² - 7,804 sqft	34	M10x30 NUEVO
VIGILEX VQ	920x920	920 x 920 mm - 36 x 36 in	0,8425 m ² - 9,068 sqft	50	M10x30 NUEVO
VIGILEX VQ	1130x1130	1130 x 1130 mm - 44 x 44 in	1,2720 m ² - 13,696 sqft	58	M10x30 NUEVO

INFORMACIONES TÉCNICAS

VIGILEX VQ LW	Kst max 500	Pmax ≤ 10 bar	Pred ≤ 0,5 bar	Pstat = 0,1 to 0,3 bar
VIGILEX VQ HW	Kst max 500	Pmax ≤ 10 bar	Pred ≤ 2,3 bar*	Pstat = 0,1 to 0,5 bar

*Pred < 1,85 para VQ > 586x920

VENTAJAS

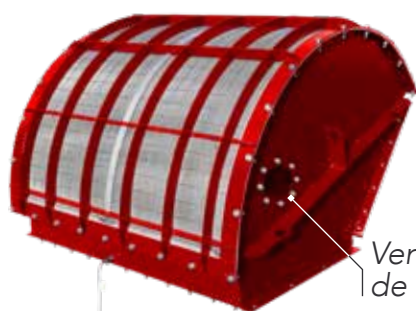

Ventana* de inspección

Puerta de acceso



* Solo disponible con el VQ LW

Apaga llamas **curvado**: **VIGILEXVQ®**



APLICACIONES

El VIGILEX VQ curvado es un apaga llamas con un panel de venteo o explosión estándar VIGILEX VL R.

Este dispositivo curvado se puede instalar directamente en recipientes cilíndricos.

De este modo, se evita la posibilidad de una acumulación de material en frente del panel de venteo o explosión.

CARACTERÍSTICAS ESTÁNDAR

- RVL-R Panel de explosión con junta EPDM incluida
- Cuerpo de acero suave + recubrimiento
- Malla de acero inoxidable
- Indicador de ruptura VIGILEC SEC incluido
- Tamaños página 15
- Radio a pedido

OPCIÓN

- Junta de silicona

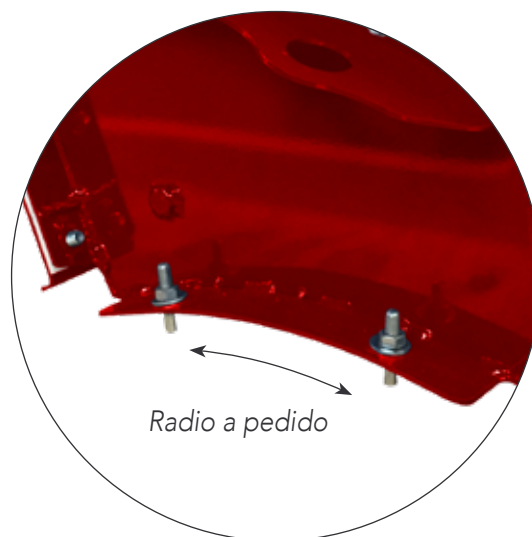

ACCESORIOS para VIGILEX VQ

- Cubierta sanitaria



Apaga llamas de **acero inoxidable**: VIGILEXVQ®

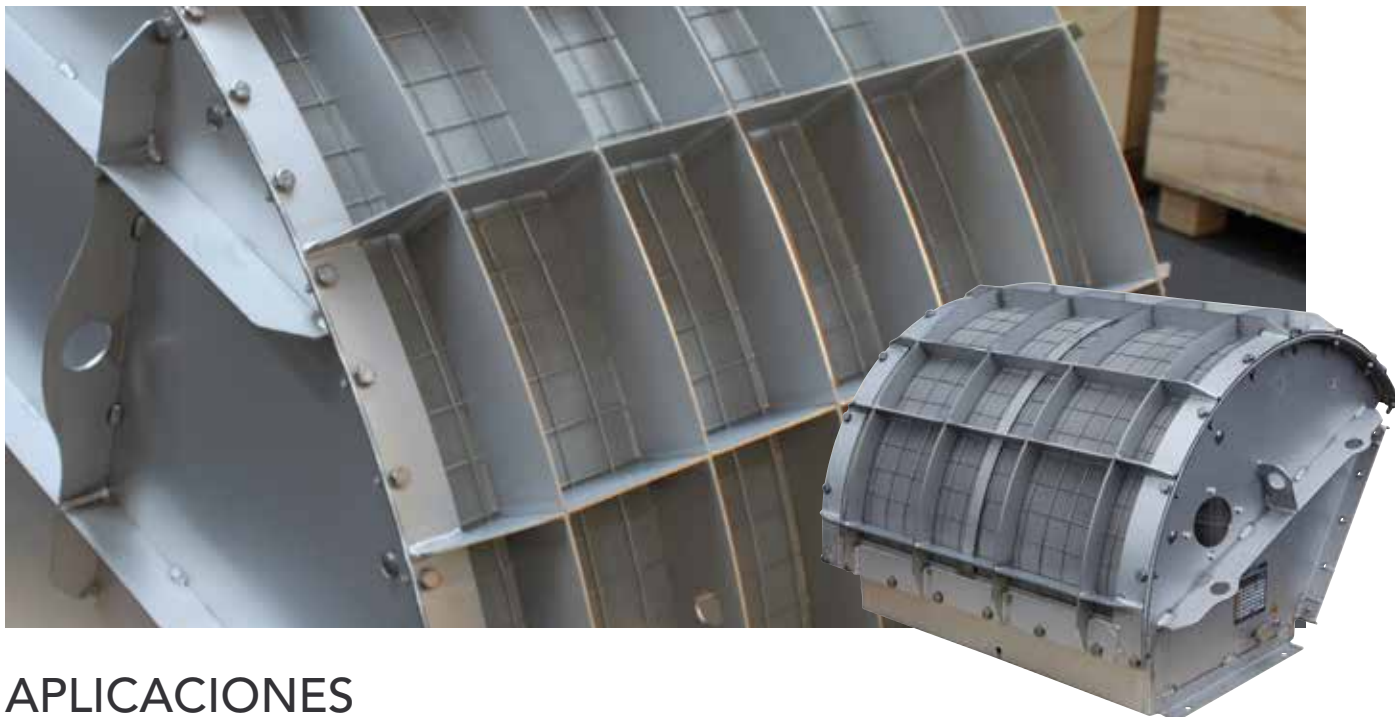

APLICACIONES

El VIGILEX VQ de acero inoxidable es un apaga llamas rectangular conectado con un panel de explosión VIGILEX estándar. Es una opción perfecta para alimentos o instalaciones farmacéuticas o para ser instalado en una atmósfera húmeda. VIGILEX VQ de acero inoxidable proporciona una resistencia efectiva a baja presión, eliminando la propagación de llamas y partículas brillantes.

CARACTERÍSTICAS ESTÁNDAR

- Panel de venteo o explosión VL o VD con junta de silicona incluida
- Cuerpo de acero inoxidable + recubrimiento
- Malla de acero inoxidable
- Indicador de ruptura VIGILEC SEC incluido

ACCESORIOS para VIGILEX VQ

- Cubierta sanitaria





VIGILEX[®] VL RESISTENCIA AL VACÍO: 50 mbar

APLICACIONES

El VIGILEX VL es apropiado para todas las aplicaciones con bajo vacío o presión de trabajo (hasta 50% de la presión de ruptura estática) tales como elevadores de cangilones, transportadores, silos, ciclones. Con una brida integrada lista para instalar, que cubre el punto de ruptura, la VIGILEX VL asegura una durabilidad mecánica fuerte. La junta ancha adjunta proporciona a VIGILEX VL un sello totalmente a prueba del polvo.

La presión de ruptura estándar es de 0,1 bar (máximo 0,5 bar) a 22°C (72 ° F).

CARACTERÍSTICAS ESTÁNDAR

- Diseño: plano acero inoxidable 304L
- Junta EPDM FDA negra en toda la estructura (-40°+80°C)
- Brida integrada de acero inoxidable

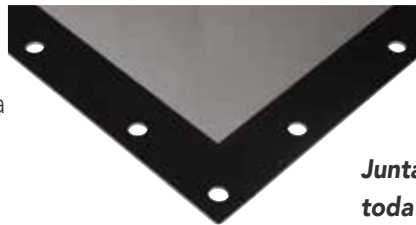

Junta EPDM negra en toda la estructura (-40°+80°C)

OPCIONES

- Acero inoxidable 316 L para el material del panel
- Junta de silicona blanca FDA y 1935/2004 CE en toda la estructura (-60°+200°C)
- Junta de altas temperaturas (-200°+500°C)
- Brida de Acero inoxidable 316L integrada

CERTIFICACIONES

Ex II GD

EN 14491

EN 14994

EN 14797

EN 1127.1



Certificado de la unión europea:
INERIS 15ATEX0001X

Notificación de garantía de calidad de producción:
INERIS 08ATEXQ406

ACCESORIOS para VIGILEX VL (Ver página 36-37)

- Indicador de ruptura
- Aislamiento térmico de intemperie Vigilex WI
- Rejilla de seguridad vacío
- Conducto de descarga

Dimensiones

de los paneles de venteo o explosión: **VIGILEX VL®**  

RECTANGULAR Y CUADRADO

MEDIDAS INTERIORES		MEDIDAS EXTERIORES	SUPERFICIE
(mm)	Pulgadas	(mm)	(cm ²)
110 x 290	4 x 11	174 x 354	290
150 x 600	6 x 24	230 x 680	885
170 x 470	7 x 19	250 x 550	785
220 x 420	9 x 17	300 x 500	910
229 x 229	9 x 9	310 x 310	515
229 x 305	9 x 12	310 x 386	690
247 x 610	10 x 24	327 x 690	1485
270 x 458	11 x 18	350 x 538	1220
300 x 500	12 x 20	380 x 580	1480
300 x 600	12 x 24	366 x 666	1605
305 x 457	12 x 18	386 x 538	1385
305 x 610	12 x 24	386 x 690	1845
319 x 765	12 x 30	405 x 850	2480
340 x 385	13 x 15	404 x 449	1250
340 x 440	13 x 17	404 x 504	1430
350 x 650	14 x 26	430 x 730	2255
375 x 655	15 x 25	460 x 740	2445
390 x 620	15 x 24	470 x 700	2395
410 x 410	16 x 16	480 x 480	1660
420 x 520	16 x 20	500 x 600	2165
420 x 920	16 x 36	500 x 1000	3835
457 x 890	20 x 28	537 x 970	4040
470 x 610	18 x 24	550 x 690	2845
480 x 680	19 x 27	580 x 780	3260
490 x 490	19 x 19	570 x 570	2380
490 x 590	19 x 23	570 x 670	2865

MEDIDAS INTERIORES		MEDIDAS EXTERIORES	SUPERFICIE
(mm)	Pulgadas	(mm)	(cm ²)
520 x 520	20 x 20	600 x 600	2680
520 x 620	20 x 24	600 x 700	3200
520 x 1020	20 x 40	600 x 1000	5270
580 x 780	23 x 30	670 x 870	4495
580 x 1180	23 x 46	670 x 1270	6805
586 x 920	23 x 36	666 x 1000	5360
610 x 610	24 x 24	690 x 690	3695
610 x 1118	24 x 44	690 x 1198	6785
645 x 645	25 x 25	740 x 740	4130
645 x 1130	25 x 44	735 x 1220	7250
653 x 653	26 x 26	740 x 740	4260
680 x 680	27 x 27	780 x 780	4595
720 x 1020	28 x 40	800 x 1100	7300
780 x 780	30 x 30	880 x 880	6080
780 x 1180	30 x 46	880 x 1280	9160
800 x 1000	31 x 40	890 x 1090	7960
880 x 880	35 x 35	980 x 980	7700
915 x 1118	36 x 44	996 x 1198	10200
920 x 920	36 x 36	1000 x 1000	8425
980 x 980	39 x 39	1080 x 1080	9600
1000 x 1000	40 x 40	1056 x 1056	9680
1020 x 1020	40 x 40	1100 x 1100	10360
1080 x 1080	42 x 42	1180 x 1180	11600
1130 x 1130	44 x 44	1220 x 1220	12720
1180 x 1180	46 x 46	1280 x 1280	13875
1000 x 2000	40 x 79	1080 x 2080	19940

Otras medidas disponibles

REDONDO

MEDIDAS INTERIORES		MEDIDAS EXTERIORES	SUPERFICIE
(mm)	Pulgadas	(mm)	(cm ²)
Ø 200	8	Ø 268	310
Ø 250	10	Ø 341	480
Ø 300	12	Ø 390	695
Ø 350	14	Ø 424	930
Ø 400	16	Ø 473	1230
Ø 450	18	Ø 545	1580
Ø 500	20	Ø 574	1935

MEDIDAS INTERIORES		MEDIDAS EXTERIORES	SUPERFICIE
(mm)	Pulgadas	(mm)	(cm ²)
Ø 600	24	Ø 676	2790
Ø 700	28	Ø 790	3830
Ø 750	30	Ø 842	4400
Ø 800	31	Ø 880	5000
Ø 900	36	Ø 980	6280
Ø 980	39	Ø 1070	7510

Otras medidas disponibles

TRAPEZOIDAL (A petición)

INFORMACIONES TÉCNICAS

MODELO STIF	DISEÑO	Pstat@22 °C	RADIO DE EFICIENCIA	VACÍO MÁXIMO	KST MAX
VL	Plano Brida integrada	0,1 to 0,5 bar (±15%)	80 % - 100 %	50 mbar	500 bar.m/s

VIGILEX VL-R® RESISTENCIA AL VACÍO: 50 mbar

APLICACIONES

El VIGILEX VL-R es un panel de venteo o explosión curvado en forma de acuerdo a una necesidad de especificación de cliente.

VIGILEX VL-R es adecuado para todas las aplicaciones con bajo vacío o presión de trabajo (hasta un 50%) de la presión de la explosión estática) tales como elevadores, transportadores, silos, ciclones.

Con una brida integrada lista para instalar, que cubre el punto de ruptura, VIGILEX VL-R asegura una durabilidad mecánica fuerte. La Junta amplia adjuntada proporciona la VIGILEX VL-R un perfecto sello a prueba de polvo. La presión estándar de ruptura es de 0.1 bar (máximo 0,5 bar) a 22°C (72°F).

La prueba del VIGILEX VL-R se hace después de que se haya formado, para garantizar que la presión de ruptura correcta sea observada.

CARACTERÍSTICAS ESTÁNDAR

- Diseño: plano acero inoxidable 304L
- Junta EPDM FDA negra en toda la estructura (-40°+80°C)
- Brida integrada de acero inoxidable
- Curvas: radio a petición



Junta EPDM negra en toda la estructura (-40°+80°C)

OPCIONES

- Acero inoxidable 316 L para el material del panel
- Junta de silicona blanca FDA y 1935/2004 CE en toda la estructura (-60°+200°C)
- Junta de altas temperaturas (-200°+500°C)
- Brida de Acero inoxidable 316L integrada

CERTIFICACIONES

Ex II GD

EN 14491
EN 14994
EN 14797
EN 1127.1



Certificado de la unión europea:
INERIS 15ATEX0001X

Notificación de garantía de calidad de producción:
INERIS 08ATEXQ406

ACCESORIOS para VIGILEX VL-R (Ver página 36-37)

- Indicador de ruptura
- Aislamiento térmico de intemperie Vigilex WI
- Rejilla de seguridad vacío
- Conducto de descarga

Dimensiones

de los paneles de venteo o explosión: **VIGILEX VL-R**

RECTANGULAR Y CUADRADO

MEDIDAS INTERIORES		MEDIDAS EXTERIORES	SUPERFICIE
(mm)	Pulgadas	(mm)	(cm ²)
110 x 290	4 x 11	174 x 354	290
150 x 600	6 x 24	230 x 680	885
170 x 470	7 x 19	250 x 550	785
220 x 420	9 x 17	300 x 500	910
229 x 229	9 x 9	310 x 310	515
229 x 305	9 x 12	310 x 386	690
247 x 610	10 x 24	327 x 690	1485
270 x 458	11 x 18	350 x 538	1220
300 x 500	12 x 20	380 x 580	1480
300 x 600	12 x 24	366 x 666	1605
305 x 457	12 x 18	386 x 538	1385
305 x 610	12 x 24	386 x 690	1845
319 x 765	12 x 30	405 x 850	2480
340 x 385	13 x 15	404 x 449	1250
340 x 440	13 x 17	404 x 504	1430
350 x 650	14 x 26	430 x 730	2255
375 x 655	15 x 25	460 x 740	2445
390 x 620	15 x 24	470 x 700	2395
410 x 410	16 x 16	480 x 480	1660
420 x 520	16 x 20	500 x 600	2165
420 x 920	16 x 36	500 x 1000	3835
457 x 890	20 x 28	537 x 970	4040
470 x 610	18 x 24	550 x 690	2845
480 x 680	19 x 27	580 x 780	3260
490 x 490	19 x 19	570 x 570	2380
490 x 590	19 x 23	570 x 670	2865

MEDIDAS INTERIORES		MEDIDAS EXTERIORES	SUPERFICIE
(mm)	Pulgadas	(mm)	(cm ²)
520 x 520	20 x 20	600 x 600	2680
520 x 620	20 x 24	600 x 700	3200
520 x 1020	20 x 40	600 x 1000	5270
580 x 780	23 x 30	670 x 870	4495
580 x 1180	23 x 46	670 x 1270	6805
586 x 920	23 x 36	666 x 1000	5360
610 x 610	24 x 24	690 x 690	3695
610 x 1118	24 x 44	690 x 1198	6785
645 x 645	25 x 25	740 x 740	4130
645 x 1130	25 x 44	735 x 1220	7250
653 x 653	26 x 26	740 x 740	4260
680 x 680	27 x 27	780 x 780	4595
720 x 1020	28 x 40	800 x 1100	7300
780 x 780	30 x 30	880 x 880	6080
780 x 1180	30 x 46	880 x 1280	9160
800 x 1000	31 x 40	890 x 1090	7960
880 x 880	35 x 35	980 x 980	7700
915 x 1118	36 x 44	996 x 1198	10200
920 x 920	36 x 36	1000 x 1000	8425
980 x 980	39 x 39	1080 x 1080	9600
1000 x 1000	40 x 40	1056 x 1056	9680
1020 x 1020	40 x 40	1100 x 1100	10360
1080 x 1080	42 x 42	1180 x 1180	11600
1130 x 1130	44 x 44	1220 x 1220	12720
1180 x 1180	46 x 46	1280 x 1280	13875
1000 x 2000	40 x 79	1080 x 2080	19940

Otras medidas disponibles

INFORMACIONES TÉCNICAS

MODELO STIF	DISEÑO	Pstat@22 °C	RADIO DE EFICIENCIA	VACÍO MÁXIMO	KST MAX
VL-R	Plano Brida integrada	0,1 to 0,2 bar (±25%) 0,2 to 0,5 bar (±20%)	80 % - 100 %	50 mbar	500 bar.m/s



VIGILEX VL-S® RESISTENCIA AL VACÍO: 50 mbar

APLICACIONES

El VIGILEX VL-S es un modelo de bajo costo adecuado para todas las aplicaciones con bajo vacío o presión (hasta 50% de la presión de estallido estática) como elevadores de cangilones, transportadores, silos, ciclones. Se proporciona sin brida y con una junta que cubre los puntos de ruptura. La presión de estallido estándar es 0.1 bar (máximo 0.5 bar) a 22°C (72°F).

CARACTERÍSTICAS ESTÁNDAR

- Diseño: plano acero inoxidable 304L
- Junta EPDM FDA negra en toda la estructura (-40°+80°C)

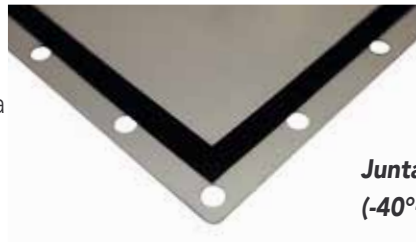

Junta Negra EPDM
(-40°+80°C)

OPCIONES

- Acero inoxidable 316 L para el material del panel
- Junta de silicona blanca FDA y 1935/2004 CE en toda la estructura (-60°+200°C)
- Junta de altas temperaturas (-200°+500°C)

CERTIFICACIONES

Ex II GD

EN 14491
EN 14994
EN 14797
EN 1127.1



Certificado de la unión europea:
INERIS 15ATEX0001X

Notificación de garantía de calidad de producción:
INERIS 08ATEXQ406

ACCESORIOS para VIGILEX VL-S (Ver página 36-37)

- Indicador de ruptura
- Conducto de descarga
- Aislamiento térmico de intemperie Vigilex WI
- Rejilla de seguridad vacío

Dimensiones

de los paneles de venteo o explosión: **VIGILEX VL-S**

RECTANGULAR Y CUADRADO

MEDIDAS INTERIORES		MEDIDAS EXTERIORES	SUPERFICIE
(mm)	Pulgadas	(mm)	(cm ²)
110 x 290	4 x 11	174 x 354	290
150 x 600	6 x 24	230 x 680	885
170 x 470	7 x 19	250 x 550	785
220 x 420	9 x 17	300 x 500	910
229 x 229	9 x 9	310 x 310	515
229 x 305	9 x 12	310 x 386	690
247 x 610	10 x 24	327 x 690	1485
270 x 458	11 x 18	350 x 538	1220
300 x 500	12 x 20	380 x 580	1480
300 x 600	12 x 24	366 x 666	1605
305 x 457	12 x 18	386 x 538	1385
305 x 610	12 x 24	386 x 690	1845
319 x 765	12 x 30	405 x 850	2480
340 x 385	13 x 15	404 x 449	1250
340 x 440	13 x 17	404 x 504	1430
350 x 650	14 x 26	430 x 730	2255
375 x 655	15 x 25	460 x 740	2445
390 x 620	15 x 24	470 x 700	2395
410 x 410	16 x 16	480 x 480	1660
420 x 520	16 x 20	500 x 600	2165
420 x 920	16 x 36	500 x 1000	3835
457 x 890	20 x 28	537 x 970	4040
470 x 610	18 x 24	550 x 690	2845
480 x 680	19 x 27	580 x 780	3260
490 x 490	19 x 19	570 x 570	2380
490 x 590	19 x 23	570 x 670	2865

MEDIDAS INTERIORES		MEDIDAS EXTERIORES	SUPERFICIE
(mm)	Pulgadas	(mm)	(cm ²)
520 x 520	20 x 20	600 x 600	2680
520 x 620	20 x 24	600 x 700	3200
520 x 1020	20 x 40	600 x 1000	5270
580 x 780	23 x 30	670 x 870	4495
580 x 1180	23 x 46	670 x 1270	6805
586 x 920	23 x 36	666 x 1000	5360
610 x 610	24 x 24	690 x 690	3695
610 x 1118	24 x 44	690 x 1198	6785
645 x 645	25 x 25	740 x 740	4130
645 x 1130	25 x 44	735 x 1220	7250
653 x 653	26 x 26	740 x 740	4260
680 x 680	27 x 27	780 x 780	4595
720 x 1020	28 x 40	800 x 1100	7300
780 x 780	30 x 30	880 x 880	6080
780 x 1180	30 x 46	880 x 1280	9160
800 x 1000	31 x 40	890 x 1090	7960
880 x 880	35 x 35	980 x 980	7700
915 x 1118	36 x 44	996 x 1198	10200
920 x 920	36 x 36	1000 x 1000	8425
980 x 980	39 x 39	1080 x 1080	9600
1000 x 1000	40 x 40	1056 x 1056	9680
1020 x 1020	40 x 40	1100 x 1100	10360
1080 x 1080	42 x 42	1180 x 1180	11600
1130 x 1130	44 x 44	1220 x 1220	12720
1180 x 1180	46 x 46	1280 x 1280	13875
1000 x 2000	40 x 79	1080 x 2080	19940

Otras medidas disponibles

REDONDO

MEDIDAS INTERIORES		MEDIDAS EXTERIORES	SUPERFICIE
(mm)	Pulgadas	(mm)	(cm ²)
Ø 200	8	Ø 268	310
Ø 250	10	Ø 341	480
Ø 300	12	Ø 390	695
Ø 350	14	Ø 424	930
Ø 400	16	Ø 473	1230
Ø 450	18	Ø 545	1580
Ø 500	20	Ø 574	1935

MEDIDAS INTERIORES		MEDIDAS EXTERIORES	SUPERFICIE
(mm)	Pulgadas	(mm)	(cm ²)
Ø 600	24	Ø 676	2790
Ø 700	28	Ø 790	3830
Ø 750	30	Ø 842	4400
Ø 800	31	Ø 880	5000
Ø 900	36	Ø 980	6280
Ø 980	39	Ø 1070	7510

Otras medidas disponibles

INFORMACIONES TÉCNICAS

MODELO STIF	DISEÑO	Pstat@22 °C	RADIO DE EFICIENCIA	VACÍO MÁXIMO	KST MAX
VL-S	Plano Brida integrada	0,1 to 0,5 bar (±15%)	80 % - 100 %	50 mbar	500 bar.m/s



VIGILEX VL-SANITARY® RESISTENCIA AL VACÍO : 50 mbar

APLICACIONES

El nuevo VIGILEX VL-EHEDG está diseñado especialmente para aplicaciones higiénicas en la industria alimentaria o farmacéutica. Dedicado a proteger los sistemas con bajo vacío o presión de trabajo (hasta 50% de estática presión de la explosión) tales como secaderos atomizadores.

La alta tecnología diseñada de este panel evita las contaminaciones.

La presión estándar de ruptura es 0.1 bar (máximo 0.5 bar) a 22°C (72°F).

CARACTERÍSTICAS ESTÁNDAR

- Diseño: plano Inoxidable 316 L
- Junta azul FKM, alimentaria aprobada (-10° + 250°C):
 - FDA
 - 1935/2004CE
- Brida integrada de Inoxidable 316L
- Diseño limpio
- Barrera bacteriológica



TYPE EL CLASS I

CERTIFICACIONES

Ex II GD

EN 14491 EN 14994
EN 14797 EN 1127.1



Certificado de la unión europea:
INERIS 15ATEX0001X

Certificación EHEDG: C1900020

Notificación de garantía de calidad de producción:
INERIS 08ATEXQ406



ACCESORIOS para VIGILEX VL-SANITARY (Ver página 36-37)

- Indicador de ruptura
- Aislamiento térmico de intemperie Vigilex WI
- Conducto de descarga

Dimensiones de los paneles de venteo o explosión: **VIGILEX VL-SANITARY[®]**

RECTANGULAR Y CUADRADO

MEDIDAS INTERIORES		MEDIDAS EXTERIORES		SUPERFICIE
(mm)	Pulgadas	(mm)	(mm)	(cm ²)
610 x 610	24 x 24	690 x 690		3695
586 x 920	23 x 36	666 x 1000		5360
782 x 882	31 x 35	990 x 890		6790
920 x 920	36 x 36	1000 x 1000		8425
1020 x 1020	40 x 40	1100 x 1100		10360

INFORMACIONES TÉCNICAS

MODELO STIF	DISEÑO	Pstat@22 °C	RADIO DE EFICIENCIA	VACÍO MÁXIMO	KST MAX
VL-EHEDG	Plano Brida integrada	0,1 to 0,5 bar (±15%)	80 % - 100 %	50 mbar	500 bar.m/s

HAGA SU

PROCESO HIGIÉNICO SEGURO





VIGILEX[®]VD RESISTENCIA AL VACÍO : 200 mbar

APLICACIONES

El VIGILEX VD es un panel abovedado, diseñado para proteger las plantas, con un vacío y procesos pulsátiles. El diseño abovedado es óptimo para recipientes o equipos cerrados operados neumáticamente como filtros y ciclones con fuertes vibraciones.

Con una brida integrada lista para instalar y una junta incluida, VIGILEX VD cumple con todos sus problemas de seguridad con la mayor demanda en su aplicación. La junta ancha proporciona al VIGILEX VD una protección perfecta contra el polvo. La presión de ruptura estándar es de 0.1 bar (máximo 0.5 bar) a 22°C (72°F).

CARACTERÍSTICAS ESTÁNDAR

- Diseño: plano acero inoxidable 304L
- Junta EPDM FDA negra en toda la estructura (-40°+80°C)
- Brida integrada de acero inoxidable

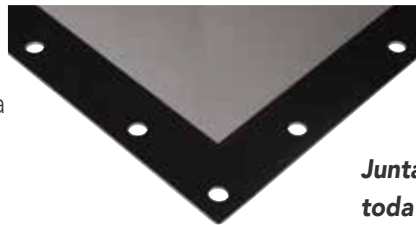

Junta EPDM negra en toda la estructura (-40°+80°C)

OPCIONES

- Acero inoxidable 316 L para el material del panel
- Junta de silicona blanca FDA y 1935/2004 CE en toda la estructura (-60°+200°C)
- Junta de altas temperaturas (-200°+500°C)
- Brida de Acero inoxidable 316L integrada

CERTIFICACIONES

Ex II GD

EN 14491
EN 14994
EN 14797
EN 1127.1



Certificado de la unión europea:
INERIS 15ATEX0001X

Notificación de garantía de calidad de producción:
INERIS 08ATEXQ406

ACCESORIOS para VIGILEX VD (Ver página 36-37)

- Indicador de ruptura
- Aislamiento térmico de intemperie Vigilex WI
- Rejilla de seguridad vacío
- Conducto de descarga

Dimensiones

de los paneles de venteo o explosión: **VIGILEXVD®**

RECTANGULAR Y CUADRADO

MEDIDAS INTERIORES		MEDIDAS EXTERIORES	SUPERFICIE
(mm)	Inches	(mm)	(cm ²)
150 x 600	6 x 24	230 x 680	885
170 x 470	6 x 19	250 x 550	785
205 x 290	8 x 11	285 x 370	580
220 x 420	9 x 17	300 x 500	910
229 x 229	9 x 9	310 x 310	515
229 x 305	9 x 12	310 x 386	690
247 x 610	10 x 24	327 x 690	1485
270 x 458	11 x 18	350 x 538	1220
300 x 500	12 x 20	380 x 580	1480
305 x 457	12 x 18	386 x 538	1385
305 x 610	12 x 24	386 x 690	1845
340 x 385	13 x 15	404 x 449	1250
340 x 440	13 x 17	404 x 504	1430
350 x 650	14 x 26	430 x 730	2255
375 x 655	15 x 26	460 x 740	2445
410 x 410	16 x 16	480 x 480	1660

MEDIDAS INTERIORES		MEDIDAS EXTERIORES	SUPERFICIE
(mm)	Inches	(mm)	(cm ²)
457 x 890	20 x 28	537 x 970	4040
470 x 610	18 x 24	550 x 690	2845
490 x 490	19 x 19	570 x 570	2380
490 x 590	19 x 23	570 x 670	2865
525 x 668	21 x 26	630 x 765	3400
586 x 920	23 x 36	666 x 1000	5360
610 x 610	24 x 24	690 x 690	3695
610 x 1118	24 x 44	690 x 1198	6785
645 x 645	25 x 25	735 x 735	4130
645 x 1130	25 x 44	735 x 1220	7250
653 x 653	26 x 26	740 x 740	4260
915 x 1118	36 x 44	996 x 1198	10200
920 x 920	36 x 36	1000 x 1000	8425
920 x 1380	36 x 54	1000 x 1460	12420
980 x 980	39 x 39	1080 x 1080	9600
1020 x 1020	40 x 40	1100 x 1100	10360

Otras medidas disponibles

REDONDO

MEDIDAS INTERIORES		MEDIDAS EXTERIORES	SUPERFICIE
(mm)	Pulgadas	(mm)	(cm ²)
Ø 200	8	Ø 268	310
Ø 250	10	Ø 341	480
Ø 300	12	Ø 390	695
Ø 350	14	Ø 424	930
Ø 400	16	Ø 473	1230
Ø 450	18	Ø 545	1580
Ø 500	20	Ø 574	1935

MEDIDAS INTERIORES		MEDIDAS EXTERIORES	SUPERFICIE
(mm)	Pulgadas	(mm)	(cm ²)
Ø 600	24	Ø 676	2790
Ø 700	28	Ø 790	3830
Ø 750	30	Ø 842	4400
Ø 800	31	Ø 880	5000
Ø 900	36	Ø 980	6280
Ø 980	39	Ø 1070	7510
Ø 1200	47	Ø 1290	11766

Otras medidas disponibles

INFORMACIONES TÉCNICAS

MODELO STIF	DISEÑO	Pstat @ 22 °C	RADIO DE EFICIENCIA	VACÍO MÁXIMO	KST MAX
VD	Abovedado con brida integrada	0,1 to 0,5 bar (±15%)	80 % - 100 %	200 mbar	500 bar.m/s

VIGILEX[®]VD-HV RESISTENCIA AL VACÍO: 200 - 600 mbar

APLICACIONES

El VIGILEX VD-HV es un panel abovedado fuerte, diseñado para usarse en aplicaciones donde la presión de operación se aproxima a la presión de rotura, o donde puede vacío de alta presión. En la necesidad de aplicaciones donde la ventilación de explosión está expuesta a un servicio pulsante, como sistemas de limpieza de chorro inverso en colectores de polvo con alto vacío.

Con una brida grande y junta incluida, el panel abovedado de una sola capa VIGILEX VD-HV cumple con todos sus problemas de seguridad para proteger el equipo y las instalaciones. La presión de ruptura estándar es 0.1 bar (máximo 0,5 bar) a 22°C (72°F).

CARACTERÍSTICAS ESTÁNDAR

- Diseño: plano acero inoxidable 304L
- Junta EPDM FDA negra en toda la estructura (-40°+80°C)
- Brida integrada de acero inoxidable

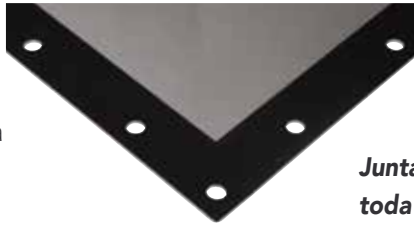

Junta EPDM negra en toda la estructura (-40°+80°C)

OPCIONES

- Acero inoxidable 316 L para el material del panel
- Junta de silicona blanca FDA y 1935/2004 CE en toda la estructura (-60°+200°C)
- Junta de altas temperaturas (-200°+500°C)
- Brida de Acero inoxidable 316L integrada

CERTIFICACIONES

Ex II GD

EN 14491
EN 14994
EN 14797
EN 1127.1



Certificado de la unión europea:
INERIS 15ATEX0001X

Notificación de garantía de calidad de producción:
INERIS 08ATEXQ406

ACCESORIOS para VIGILEX VD-HV (Ver página 36-37)

- Indicador de ruptura
- Aislamiento térmico de intemperie Vigilex WI
- Rejilla de seguridad vacío
- Conducto de descarga

Dimensiones

de los paneles de venteo o explosión: **VIGILEX VD-HV**®  

RECTANGULAR Y CUADRADO

MEDIDAS INTERIORES		MEDIDAS EXTERIORES	SUPERFICIE
(mm)	Pulgadas	(mm)	(cm ²)
150 x 600	6 x 24	230 x 680	885
170 x 470	6 x 19	250 x 550	785
205 x 290	8 x 11	285 x 370	580
220 x 420	9 x 17	300 x 500	910
229 x 229	9 x 9	310 x 310	515
229 x 305	9 x 12	310 x 386	690
247 x 610	10 x 24	327 x 690	1485
270 x 458	11 x 18	350 x 538	1220
300 x 500	12 x 20	380 x 580	1480
305 x 457	12 x 18	386 x 538	1385
305 x 610	12 x 24	386 x 690	1845
340 x 385	13 x 15	404 x 449	1250
340 x 440	13 x 17	404 x 504	1430
350 x 650	14 x 26	430 x 730	2255
375 x 655	15 x 26	460 x 740	2445
410 x 410	16 x 16	480 x 480	1660

MEDIDAS INTERIORES		MEDIDAS EXTERIORES	SUPERFICIE
(mm)	Pulgadas	(mm)	(cm ²)
457 x 890	20 x 28	537 x 970	4040
470 x 610	18 x 24	550 x 690	2845
490 x 490	19 x 19	570 x 570	2380
490 x 590	19 x 23	570 x 670	2865
525 x 668	21 x 26	630 x 765	3400
586 x 920	23 x 36	666 x 1000	5360
610 x 610	24 x 24	690 x 690	3695
610 x 1118	24 x 44	690 x 1198	6785
645 x 645	25 x 25	735 x 735	4130
645 x 1130	25 x 44	735 x 1220	7250
653 x 653	26 x 26	740 x 740	4260
915 x 1118	36 x 44	996 x 1198	10200
920 x 1380	36 x 54	1000 x 1460	12420
980 x 980	39 x 39	1080 x 1080	9600
1020 x 1020	40 x 40	1100 x 1100	10360

Otras medidas disponibles

REDONDO

MEDIDAS INTERIORES		MEDIDAS EXTERIORES	SUPERFICIE
(mm)	Pulgadas	(mm)	(cm ²)
Ø 200	8	Ø 268	310
Ø 250	10	Ø 341	480
Ø 300	12	Ø 390	695
Ø 350	14	Ø 424	930
Ø 400	16	Ø 473	1230
Ø 450	18	Ø 545	1580
Ø 500	20	Ø 574	1935

MEDIDAS INTERIORES		MEDIDAS EXTERIORES	SUPERFICIE
(mm)	Pulgadas	(mm)	(cm ²)
Ø 600	24	Ø 676	2790
Ø 700	28	Ø 790	3830
Ø 750	30	Ø 842	4400
Ø 800	31	Ø 880	5000
Ø 900	36	Ø 980	6280
Ø 980	39	Ø 1070	7510

Otras medidas disponibles

INFORMACIONES TÉCNICAS

MODELO STIF	DISEÑO	Pstat @ 22 °C	RADIO DE EFICIENCIA	VACÍO MÁXIMO	KST MAX
VD-HV	Abovedado con brida integrada	0,1 to 0,5 bar (±15%)	80 % - 100 %	200-600 mbar	500 bar.m/s

NUEVO



VIGILEX VL-HV® & VL-R-HV® APLICACIONES

RESISTENCIA AL VACÍO:
150mbar

El VIGILEX VL-HV * y VIGILEX VL-R-HV ** es adecuado para todas las aplicaciones con alto vacío o presión de trabajo (50% de la presión de explosión estática) como ciclones, colectores de polvo...

Con una brida integral lista para instalar, que cubre el punto de rotura, VIGILEX VL-HV & VIGILEX VL-R-HV asegura una fuerte durabilidad mecánica. La junta ancha adjunta proporciona al VIGILEX VL-HV y VIGILEX VL-R-HV un sellado perfecto a prueba de polvo.

La presión de rotura estándar es de 0,1 bar a 22° C (72° F).

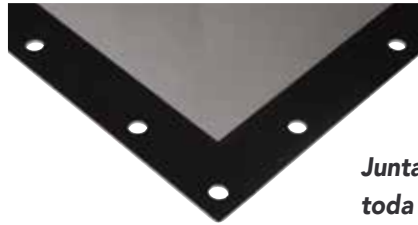

Junta EPDM negra en toda la estructura (-40°+80°C)

CARACTERÍSTICAS ESTÁNDAR

- * : Plano acero inoxidable 304L
- ** : Panel curvada acero inoxidable 304L
- Junta EPDM FDA negra en toda la estructura (-40°+80°C)
- Brida integrada de acero inoxidable

OPCIONES

- Acero inoxidable 316 L para el material del panel
- Junta de silicona blanca FDA y 1935/2004 CE en toda la estructura (-60°+200°C)
- Junta de altas temperaturas (-200°+500°C)
- Brida de Acero inoxidable 316L integrada

CERTIFICATIONS

Ex II GD

EN 14491
EN 14994
EN 14797
EN 1127.1



EU Certificate: INERIS 15ATEX0001X

Production quality assurance notification:
INERIS 08ATEXQ406

ACCESORIOS para VIGILEX VL-HV & VL-R-HV (Ver página 36-37)

- Indicador de ruptura
- Conducto de descarga

Dimensiones de los paneles de venteo o explosión:

VIGILEX VL-HV® & VL-R-HV®



RECTANGULAR Y CUADRADO

MEDIDAS INTERIORES		MEDIDAS EXTERIORES	SUPERFICIE
(mm)	Pulgadas	(mm)	(cm ²)
110 x 290	4 x 11	174 x 354	290
150 x 600	6 x 24	230 x 680	885
170 x 470	7 x 19	250 x 550	785
220 x 420	9 x 17	300 x 500	910
229 x 229	9 x 9	310 x 310	515
229 x 305	9 x 12	310 x 386	690
247 x 610	10 x 24	327 x 690	1485
270 x 458	11 x 18	350 x 538	1220
300 x 500	12 x 20	380 x 580	1480
300 x 600	12 x 24	366 x 666	1605
305 x 457	12 x 18	386 x 538	1385
305 x 610	12 x 24	386 x 690	1845
319 x 765	12 x 30	405 x 850	2480
340 x 385	13 x 15	404 x 449	1250
340 x 440	13 x 17	404 x 504	1430
350 x 650	14 x 26	430 x 730	2255
375 x 655	15 x 25	460 x 740	2445
390 x 620	15 x 24	470 x 700	2395
410 x 410	16 x 16	480 x 480	1660
420 x 520	16 x 20	500 x 600	2165
420 x 920	16 x 36	500 x 1000	3835
457 x 890	20 x 28	537 x 970	4040
470 x 610	18 x 24	550 x 690	2845
480 x 680	19 x 27	580 x 780	3260
490 x 490	19 x 19	570 x 570	2380
490 x 590	19 x 23	570 x 670	2865

MEDIDAS INTERIORES		MEDIDAS EXTERIORES	SUPERFICIE
(mm)	Pulgadas	(mm)	(cm ²)
520 x 520	20 x 20	600 x 600	2680
520 x 620	20 x 24	600 x 700	3200
520 x 1020	20 x 40	600 x 1000	5270
580 x 780	23 x 30	670 x 870	4495
580 x 1180	23 x 46	670 x 1270	6805
586 x 920	23 x 36	666 x 1000	5360
610 x 610	24 x 24	690 x 690	3695
610 x 1118	24 x 44	690 x 1198	6785
645 x 645	25 x 25	740 x 740	4130
645 x 1130	25 x 44	735 x 1220	7250
653 x 653	26 x 26	740 x 740	4260
680 x 680	27 x 27	780 x 780	4595
720 x 1020	28 x 40	800 x 1100	7300
780 x 780	30 x 30	880 x 880	6080
780 x 1180	30 x 46	880 x 1280	9160
800 x 1000	31 x 40	890 x 1090	7960
880 x 880	35 x 35	980 x 980	7700
915 x 1118	36 x 44	996 x 1198	10200
920 x 920	36 x 36	1000 x 1000	8425
980 x 980	39 x 39	1080 x 1080	9600
1000 x 1000	40 x 40	1056 x 1056	9680
1020 x 1020	40 x 40	1100 x 1100	10360
1080 x 1080	42 x 42	1180 x 1180	11600
1130 x 1130	44 x 44	1220 x 1220	12720
1180 x 1180	46 x 46	1280 x 1280	13875
1000 x 2000	40 x 79	1080 x 2080	19940

Other sizes available

INFORMACIONES TÉCNICAS

MODELO STIF	DISEÑO	Pstat @ 22 °C	RADIO DE EFICIENCIA	VACÍO MÁXIMO	KST MAX
VL-HV VL-R-HV	Abovedado con brida integrada	≤100mbar (±25%)	80 % - 100 %	150 mbar	300 bar.m/s



VIGILEX ARC-VENT   RESISTENCIA AL VACÍO: 50mbar

APLICACIONES

El nuevo VIGILEX ARC-VENT está diseñado para su instalación en las paredes exteriores de las salas de distribución eléctrica para aliviar la sobrepresión causada por las explosiones de arco. Este panel está equipado con una contrabrida específica.

La presión de rotura estándar es de 0,1 bar (máx. 0,5 bar) a 22 °C (72 °F).

CARACTERÍSTICAS ESTÁNDAR

- Diseño: plano acero inoxidable 304L
- Junta EPDM FDA negra en toda la estructura (-40°+80°C)
- Brida integrada de acero inoxidable

OPCIONES

- Acero inoxidable 316 L para el material del panel
- Junta de silicona blanca FDA y 1935/2004 CE en toda la estructura (-60°+200°C)
- Junta de altas temperaturas (-200°+500°C)
- Brida de Acero inoxidable 316L integrada

CERTIFICACIONES

Ex II GD

- EN 14491
- EN 14994
- EN 14797
- EN 1127.1



Certificado de la unión europea:
INERIS 15ATEX0001X

Notificación de garantía de calidad de producción:
INERIS 08ATEXQ406

INFORMACIONES TÉCNICAS

MODELO STIF	DISEÑO	Pstat@22 °C	RADIO DE EFICIENCIA	VACÍO MÁXIMO
ARC-VENT	Plano con Bridas proporcionadas	< 0,5 bar (±15%)	80 % - 100 %	50 mbar



VIGISPACE®

VIGISPACE®  

APLICACIONES

Cuando ocurre una explosión al aire libre, el panel de explosión se abre completamente y alivia la presión de explosión y la llama en el entorno circundante. Esto puede hacer que la explosión o el fuego se propague y afecte edificios, vehículos o personal.

Para evitar este riesgo, diseñamos el **VIGISPACE** para guiar la presión y la descarga de la llama y evitar daños colaterales. De hecho, el **VIGISPACE** limitará el ángulo de apertura del panel de explosión y guiará la presión, la llama y el alivio de calor hacia arriba.

Ventaja: Al reducir la dimensión de la superficie peligrosa, **VIGISPACE** ayuda a reducir la zona de seguridad al mínimo y aumenta el espacio útil de sus instalaciones, garantizando al mismo tiempo la máxima protección contra las explosiones.

El **VIGISPACE** debe utilizarse con **VIGILEX VL** o **VD**.

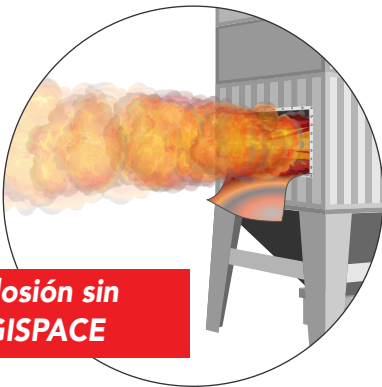

**Explosión sin
VIGISPACE**



**Explosión con
VIGISPACE**

CARACTERÍSTICAS ESTÁNDAR

- Diseño: acero pintado

OPCIONES

- Acero inoxidable 304L

CERTIFICATIONS

Ex II D

EN 14491

EN 14797

EN 1127.1

Certificado de la unión europea:
INERIS XXXXXX

Notificación de garantía de calidad de producción:
INERIS 08ATEXQ406



V-DEX® DEFLECTOR

APLICACIONES

El deflector V-DEX se usa para desviar las explosiones que se propagan a través de los conductos, evitando la propagación de llamas o sobrepresiones en las tuberías conectadas.

Este dispositivo reduce el riesgo de propagación de la llama.

CARACTERÍSTICAS ESTÁNDAR

- Cuerpo: Acero pintado
- Panel abovedado VD

CERTIFICACIONES

EN 14797
EN 14491



OPCIONES para V-DEX

- Cuerpo: Acero inoxidable

Dimensiones del deflector: V-DEX[®]



CARACTERISTICAS DEL DEFLECTOR

Número de paneles	∅	mm	inch	H1	H2	D1	D2	L1	L2	T	Dimensiones de los paneles
x1	∅	200	8	150	555	200	410	410	410	685	VD 410x410
	∅	250	10	175	600	250	490	490	490	781	VD 490x490
	∅	300	12	200	700	300	610	610	610	875	VD 610x610
	∅	350	14	225	800	350	645	645	645	975	VD 645x645
	∅	400	16	250	900	400	780	780	780	1070	VD 780x780
x2	∅	450	18	275	1000	450	850	920	920	1165	VD 457x890 (Cant. 2)
	∅	500	20	300	1100	500	920	920	920	1260	VD 457x890 (Cant. 2)
	∅	550	22	325	1200	550	980	980	980	1355	VD 457x890 (Cant. 2)
	∅	600	24	350	1300	600	1070	1020	1020	1455	VD 586x920 (Cant. 2)
	∅	650	26	375	1400	650	1180	1180	1180	1550	VD 586x920 (Cant. 2)
x4	∅	700	28	400	1500	700	1250	1375	1130	1645	VD 610x610 (Cant. 4)
	∅	750	30	425	1600	750	1350	1455	1350	1740	VD 610x610 (Cant. 4)
	∅	800	32	450	1700	800	1430	1455	1350	1835	VD 645x645 (Cant. 4)
	∅	850	34	475	1800	850	1520	1605	1520	1930	VD 586x920 (Cant. 4)
	∅	900	36	500	1900	900	1600	1605	1520	2030	VD 586x920 (Cant. 4)
x6	∅	950	38	525	2000	950	1700	1785	1780	2125	VD 457x890 (Cant. 6)
	∅	1000	40	550	2100	1000	1780	1785	1780	2220	VD 530x850 (Cant. 6)

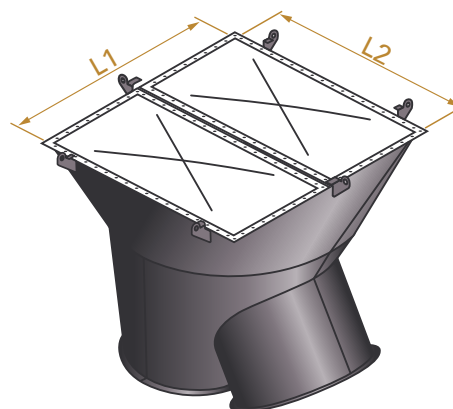
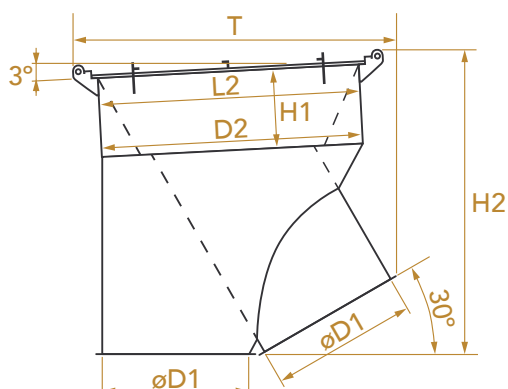

INFORMACIONES TÉCNICAS

MODELO STIF	KST MAX	Pred. Max	PMAX	POLVOS
V-DEX	St2 ≤ 300 bar.m/s	0,8 bar	≤ 12 bar	Cualquier tipo de polvo

INDICADOR DE RUPTURA

APLICACIONES

El INDICADOR DE RUPTURA es un elemento muy eficiente para informar cuándo están abiertos sus dispositivos de seguridad. Obtenga la señal en tiempo real y aumente la seguridad de sus instalaciones.

VIGILEX MEC

Indicador de ruptura mecánico

Zona Atex 21
Voltaje: 12-240V AC/DC

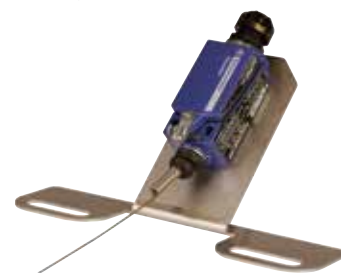

VIGILEX MAG

Indicador de ruptura magnético

Zona Atex 21
Voltaje: 12-60V DC



VIGILEX SEC

Indicador de ruptura rompible

Zona Atex 21
Voltaje: 12-24V DC



VIGILEX CAB

Cable Indicador de ruptura rompible

Voltaje <ou = 1,5 DC
Corriente <ou = 100 mA
Potencia <ou = 25 mW



VIGILEX IND

Cable Indicador de ruptura rompible

Zona Atex 21
Voltaje: 12-48V DC



M-JET LINK

Caja de conexión

Zona Atex 21
Para conectar el Indicador de Ruptura y la unidad de control



OTROS ACCESORIOS

VIGILEX CAP

Conducto de descarga

Rango de descarga del conducto galvanizado o acero inoxidable.



VIGILEX WI 100 (100mm de altura)

VIGILEX WI 40 (40mm de altura)

Protección sobre el clima

Aislamiento Térmico de Intemperie Esta cubierta ligera del tiempo ofrece la protección a los paneles de venteo o explosión de los elementos con los efectos del viento, la nieve, granizo y suciedad minimizada.



VIGILEX GS&GD

Rejilla de seguridad de vacío

Rango de protección contra caídas y vacío pintado, galvanizado o acero inoxidable.

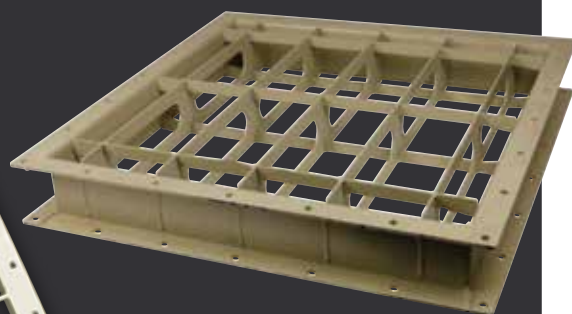

WWW.VIGILEX.EU

Le damos la oportunidad de **acceder a todos nuestros documentos** (planos, certificados, informaciones, folletos, ...) en nuestro sitio web dedicado a nuestra gama de sistema de protección contra las explosiones.

Mire nuestros videos



Descargue nuestros certificados y nuestro cuestionario

Contacte con nuestros expertos

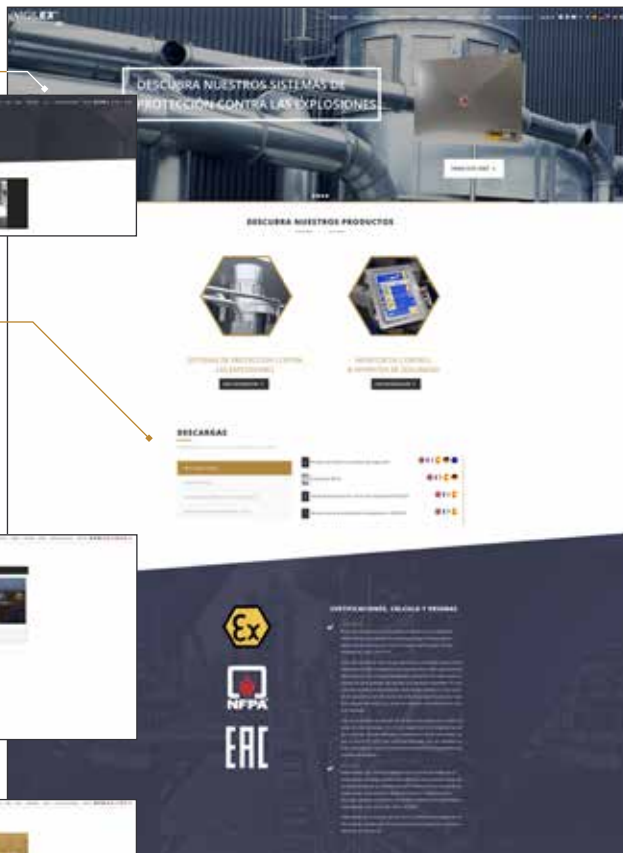

Acceda a nuestro programma para el cálculo del área de evacuación



Descargue planos de todas nuestras gamas de productos



Encuentre todos los accesorios que necesita para aumentar el rendimiento de su equipo de seguridad

CUESTIONARIOS

Al completar el cuestionario, podemos proponer una solución diseñada para sus requerimientos y conforme a las normas EN 14991, EN 14994, VDI 3673 y NFPA 68.

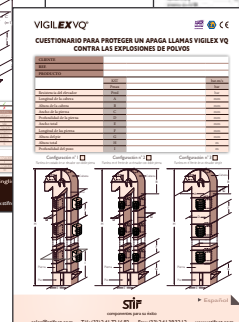
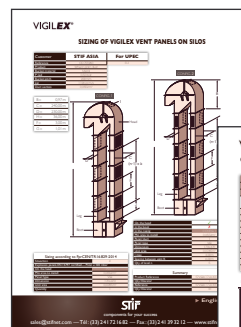

VIGILEX[®] VENT

PROGRAMA PARA EL CÁLCULO DEL ÁREA DE VENTILACIÓN

De acuerdo con las normas EN 14491, EN 14994 y VDI3673, el programa de vigilex vent permite definir el área de ventilación necesario para proteger su aplicación por si mismo.

Después de su solicitud inicial de acceso en nuestro sitio, recibirá un código de confirmación dentro de las 24 horas para tener acceso a nuestro programa.

Este proporciona calculos para diferentes recipientes y máquinas: Silos, filtros, elevadores de cangilones y construcciones.

IMÁGENES Y PLANOS



Todas las dimensiones de nuestros paneles de venteo o explosión están disponibles en nuestra página web

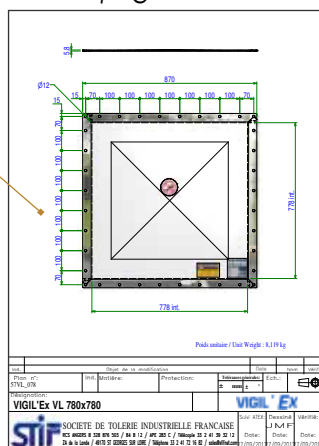

CERTIFICADOS



VIDEOS DE LAS PRUEBAS

Prueba para los paneles de venteo o explosión y los apaga-llamas



VIGILEX®

SAFETY PROTECTION

By **stif**

www.vigilex.eu

EUROPA



STIF (Sede Social)

Fábrica

Z.A. de la Lande
49170 Saint-Georges-sur-Loire
FRANCE
Tél.: +33 2 41 72 16 82
Fax: +33 2 41 39 32 12
E mail: sales@stifnet.com
Web: www.stifnet.com

STIF IBERICA

Oficina Comercial

Carrer Doctor Zamenhof, 22. Local
08800 Vilanova i La Geltrú
BARCELONA - ESPAÑA
Tel.: +34 938 950 262
Fax: +34 938 950 298
E mail: ventas@stifiberica.es
Web: www.stifnet.com

STIF EASTERN EUROPE

Oficina Comercial

Saltovskoe Hwy., 43,
Letter G-3, office 303
61038 KHARKOV
UKRAINE
E mail: stifee@stifnet.com
Web: www.stifnet.com

STIF DEVELOPMENT Ltd

Oficina Comercial

10 Trinity House
Trinity Gardens
Frodsham
WA67GB –
UNITED KINGDOM
E mail: info@macclancyandsons.co.uk
Web: www.vigilexuk.com

ASIA



STIF (SUZHOU)

Fábrica

Unit 7, N° 2318
East Taihu Lake Road
Wuzhong District, Suzhou City
Jiangsu Province, CHINA
Ph.: +86 512 6656 8968
Fax: +86 512 6656 9128
E mail: sales@stif.cn
Web: www.stif.cn

STIF ASIA

Oficina Comercial

2 Jurong East St 21
#04-28K IMM Building
SINGAPORE 609601
Ph.: +65 6563-2098
Fax: +65 6562-6083
E mail: sales@stif.com.sg
Web: www.stifnet.com

PT. STIF INDONESIA

Oficina Comercial

Jl. Ratna no. 1A
BEKASI – 17412
INDONESIA
Ph.: +62 21 8499 6745
Fax: +62 21 8499 5151
E mail: indo@stif.com.sg
Web: www.stifnet.com

AMERICA

STIF AMERICA

Oficina Comercial

Oficina 4-04
Centro Empresarial – Mar del Sur
Calle Primera El Carmen – Panamá
Rep. de PANAMÁ
Tel.: +507 393-3787
Fax: +507 393-7467
E mail: stifamerica@stifnet.com
Web: www.stifnet.com